

# CLIP top – systém závesov

## ► CLIP top – závesy

### ►► Uholová situácia – štandardná

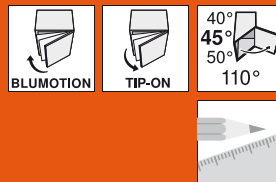

CLIP top

## +45° II – uholový záves naložený



- Pre rohové skrinky s lícujúcimi čelami
- Celokovový záves, poniklovaný
- Uholový záves +45° II
- Uhol otvorenia 110°
- S komfortným nastavením hĺbky pomocou závitovej skrutky
- So zatváracou automatikou alebo bez zatvárackej automatiky (pero)
- Montáž a demontáž dvierok na korpuse bez použitia náradia
- Nastaviteľnosť v troch smeroch (s príslušnou montážnou podložkou)
- V prípade **INSERTA** navyše aj montáž misky bez použitia náradia

	40°	45°	50°
	N° 23 199	N° 24 201	N° 25 199
	N° 108 202	N° 53 199	N° 54 199
	N° 8 202	N° 9 201	N° 10 201
	N° 43 202	N° 44 203	N° 45 203
	N° 109 203	N° 60 199	N° 61 199
Prehľad – uholové situácie			196

### Informácie o objednávaní

	<b>INSERTA miska</b>	Č. výrobku
Oceľová miska	s perom	79T5590B

	<b>Miska na priskrutkovanie</b>	
Oceľová miska	s perom	79T5550
Oceľová miska	bez pera	78T5550

<b>p</b>	<b>Príslušenstvo</b>
	<b>BLUMOTION 973A</b>
	<b>Na nasadenie</b>
Oceľ	poniklovan.
	973A7680

	<b>Krytka</b>
Oceľ	poniklovan.
Bez potlačie	70.1503
S razbou	Blum 70.1503.BP
Pri použití BLUMOTION 973A nie je potrebná krytka!	

<b>Upozornenie na strany</b>	
Prehľad – CLIP top – závesy	153
Prehľad – BLUMOTION pre dvierka	245
Prehľad – TIP-ON pre dvierka	261
Príslušenstvo – montážne podložky	234
Príslušenstvo – krytka	240
Príslušenstvo – všeobecné	241
Montáž, demontáž a nastavenie	243
Prehľad – pomôcky na spracovanie	705
Ďalšie technické informácie	804

<b>p</b>	<b>Príslušenstvo – všeobecné</b>
	<b>Krytka misky</b>
	<b>Pre misku na skrutky alebo zarazenie</b>
Oceľ	poniklovan.
	70T1504

	<b>Skrutky do drevotrieskovej dosky na montáž misky</b>
3.5 x 15 mm	609.1500
3.5 x 17 mm	609.1700

	<b>TIP-ON pre dvierka</b>
	<b>Pre závesy bez pera</b>
Štandardná verzia	955.1004
Dlhá verzia	955A1004

### Projektovanie

#### Dôležité upozornenia:

Rozmery platia pri továrenskome nastavení pre hrúbku dverí a bokov korpusu 19 mm. Pri odchýlkach sa mení aj situácia montáže. Odporúčame vyskúšať. Poloha umiestnenia montážnej podložky sa čiastočne odchyľuje od štandardného umiestnenia.

#### Rohová skrinka

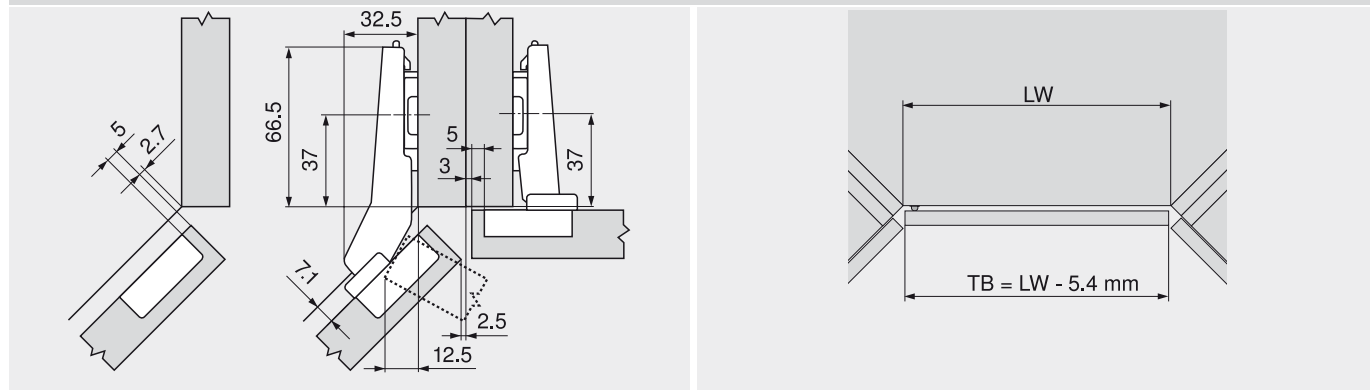

LW Svetlá šírka  
TB Šírka dverí

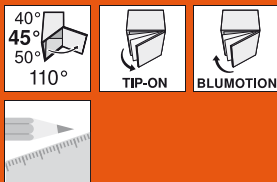

# CLIP top – systém závesov

CLIP top – závesy ◀

Uhlová situácia – štandardná ◀◀

CLIP top

## +45° II – uhlový záves naložený

### Projektovanie

N° 24	48	19	N° 9	41	19	N° 10	41	19																
<table border="1"> <tr> <td>Montážna podložka</td> <td>18 mm</td> <td>Č. výrobku</td> <td>175H7190.22</td> </tr> </table>			Montážna podložka	18 mm	Č. výrobku	175H7190.22	<table border="1"> <tr> <td>Montážna podložka</td> <td>0 mm</td> <td>Č. výrobku</td> <td>173H7100</td> </tr> </table>			Montážna podložka	0 mm	Č. výrobku	173H7100	<table border="1"> <tr> <td>Uhlový klin</td> <td>+5°</td> <td>Č. výrobku</td> <td>171A5010</td> </tr> <tr> <td>Montážna podložka</td> <td>0 mm</td> <td>Č. výrobku</td> <td>173H7100</td> </tr> </table>			Uhlový klin	+5°	Č. výrobku	171A5010	Montážna podložka	0 mm	Č. výrobku	173H7100
Montážna podložka	18 mm	Č. výrobku	175H7190.22																					
Montážna podložka	0 mm	Č. výrobku	173H7100																					
Uhlový klin	+5°	Č. výrobku	171A5010																					
Montážna podložka	0 mm	Č. výrobku	173H7100																					

**Infobox**  
 Odporúčame projektovanie korpusov so skúškou na kolízii s DYNAPLAN-om, na príloženom DVD DYNALOG limited – bezplatne!

### Odstup vrtania BLUMOTION 970A1002

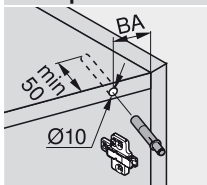

- N° XX Uhlová situácia
- XX Odstup vrtania BA (mm)
- XX° Uhol použitia (°)

### Upozornenie na strany

Montáž, demontáž a nastavenie

259

### Nastavenie

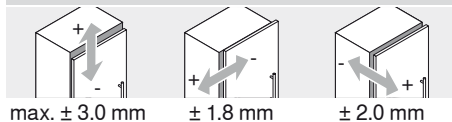

Pozri montážne podložky

### Montáž naskrutkovaním

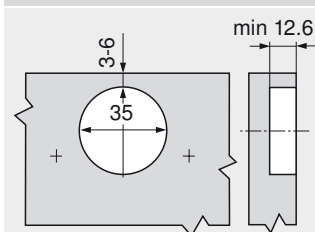

### Montáž technikou INSERTA

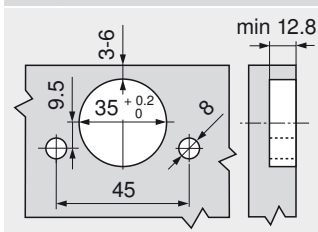

### Rozmery misky

